

Кондиционирование воздуха
Технические данные

CTXA-AW/BB/BS/BT
FTXA-AW/BB/BS/BT



- > CTXA15A2V1BW
- > CTXA15B2V1BB
- > CTXA15B2V1BS
- > CTXA15B2V1BT
- > FTXA20A2V1BW
- > FTXA20B2V1BB

- > FTXA20B2V1BS
- > FTXA20B2V1BT
- > FTXA25A2V1BW
- > FTXA25B2V1BB
- > FTXA25B2V1BS
- > FTXA25B2V1BT

- > FTXA35A2V1BW
- > FTXA35B2V1BB
- > FTXA35B2V1BS
- > FTXA35B2V1BT
- > FTXA42A2V1BW
- > FTXA42B2V1BB

- > FTXA42B2V1BS
- > FTXA42B2V1BT
- > FTXA50A2V1BW
- > FTXA50B2V1BB
- > FTXA50B2V1BS
- > FTXA50B2V1BT

СОДЕРЖАНИЕ

CTXA-AW/BB/BS/BT, FTXA-AW/BB/BS/BT

1	Характеристики	2
	CTXA-BB	2
	CTXA-AW	4
	CTXA-BS	6
	CTXA-BT	8
	FTXA-AW	10
	FTXA-BB	12
	FTXA-BS	14
	FTXA-BT	16
2	Технические характеристики	18
	Технические параметры	18
	Технические параметры	19
	Технические параметры	21
	Электрические параметры	23
	Электрические параметры	23
	Электрические параметры	23
3	Опции	24
4	Размерные чертежи	25
5	Центр тяжести	26
6	Схемы трубопроводов	27
7	Монтажные схемы	28
	Монтажные схемы - Одна фаза	28
8	Данные об уровне шума	29
	Спектр звуковой мощности	29
	Спектр звукового давления	32

1 Характеристики

1 - 1 CTXA-BB

- Компактная и функциональная конструкция с матовой черной отделкой отлично вписывается в любой интерьер
- Эффект Коанда оптимизирует поток воздуха для создания комфортных условий в помещении. Использование заслонок особой формы позволяет сформировать направленный воздушный поток, обеспечивающий более равномерное распределение температуры во всем помещении
- Интеллектуальный термодатчик определяет текущую температуру в помещении и равномерно распределяет воздух по всей комнате, а затем блок переходит в потоковый режим, направляя теплый или прохладный воздух в соответствующие области
- Интернет-контроллер: управляйте внутренним блоком отовсюду с помощью приложения, по локальной сети или по интернету
- Высокоэффективная очистка воздуха повышает качество воздуха в помещении на основе технологии Flash Streamer компании Daikin
- Практически бесшумный: блок работает так тихо, что ничем не выдает своего присутствия.
- Выбор системы на R-32 снижает уровень воздействия на окружающую среду на 68% по сравнению R-410A и непосредственно снижает потребление энергии благодаря высокой энергоэффективности
- Значения сезонной эффективности до A+++ в режиме охлаждения и отопления благодаря применению самых современных технологий и интеллектуальных систем.

1



Практически бесшумный	Эффект Коанда - охлаждение	Эффект Коанда - отопление	Интеллектуальный термодатчик	Режим Эсопо	Экономия энергии в режиме ожидания	Ночной режим работы	Только вентилятор	Режим поддержания комфортной температуры
Высокопроизводительный режим	Автоматическое переключение режимов охлаждения-нагрева	Тихая работа внутреннего блока	Тихая работа наружного блока	Равномерное распределение потока воздуха по всему пространству	Автоматическое изменение положения жалюзийной решетки	Автоматическое изменение положения жалюзийной решетки	Автоматический выбор скорости вентилятора	Ступенчатое регулирование скорости вентилятора
Режим снижения влажности	Устройство Flash Streamer	Титано-апатитовый дезодорирующий фильтр	Воздушный фильтр	Недельный таймер	Пульт дистанционного управления	Проводной пульт дистанционного управления	Централизованное управление	Интернет-контроллер

1 Характеристики

1 - 1 CTXA-BB



Автоматический перезапуск



Самодиагностика



Мульти-система

1 Характеристики

1 - 2 CTXA-AW

- Компактная и функциональная конструкция с матовой кристально-белой отделкой отлично вписывается в любой интерьер
- Эффект Коанда оптимизирует поток воздуха для создания комфортных условий в помещении. Использование заслонок особой формы позволяет сформировать направленный воздушный поток, обеспечивающий более равномерное распределение температуры во всем помещении
- Интеллектуальный термодатчик определяет текущую температуру в помещении и равномерно распределяет воздух по всей комнате, а затем блок переходит в потоковый режим, направляя теплый или прохладный воздух в соответствующие области
- Высокоэффективная очистка воздуха повышает качество воздуха в помещении на основе технологии Flash Streamer компании Daikin
- Практически бесшумный: блок работает так тихо, что ничем не выдает своего присутствия.
- Интернет-контроллер: управляйте внутренним блоком отовсюду с помощью приложения, по локальной сети или по интернету
- Выбор системы на R-32 снижает уровень воздействия на окружающую среду на 68% по сравнению R-410A и непосредственно снижает потребление энергии благодаря высокой энергоэффективности
- Значения сезонной эффективности до A+++ в режиме охлаждения и отопления благодаря применению самых современных технологий и интеллектуальных систем.

1



Практически бесшумный



Эффект Коанда - охлаждение



Эффект Коанда - отопление



Интеллектуальный термодатчик



Режим Эсопо



Экономия энергии в режиме ожидания



Ночной режим работы



Только вентилятор



Режим поддержания комфортной температуры



Высокопроизводительный режим



Автоматическое переключение режимов охлаждения-нагрева



Тихая работа внутреннего блока



Тихая работа наружного блока



Равномерное распределение потока воздуха по всему пространству



Автоматическое изменение положения жалюзийной решетки



Автоматическое изменение положения жалюзийной решетки



Автоматический выбор скорости вентилятора



Ступенчатое регулирование скорости вентилятора



Режим снижения влажности



Устройство Flash Streamer



Титано-апатитовый дезодорирующий фильтр



Воздушный фильтр



Недельный таймер



Пульт дистанционного управления



Проводной пульт дистанционного управления



Централизованное управление



Интернет-контроллер

1 Характеристики

1 - 2 СТХА-AW



Автоматически
й перезапуск



Самодиагност
ика



Мульти-
система

1 Характеристики

1 - 3 CTXA-BS

- Компактная и функциональная конструкция с серебристой элегантной отделкой отлично вписывается в любой интерьер
- Эффект Коанда оптимизирует поток воздуха для создания комфортных условий в помещении. Использование заслонок особой формы позволяет сформировать направленный воздушный поток, обеспечивающий более равномерное распределение температуры во всем помещении
- Интеллектуальный термодатчик определяет текущую температуру в помещении и равномерно распределяет воздух по всей комнате, а затем блок переходит в потоковый режим, направляя теплый или прохладный воздух в соответствующие области
- Интернет-контроллер: управляйте внутренним блоком отовсюду с помощью приложения, по локальной сети или по интернету
- Высокоэффективная очистка воздуха повышает качество воздуха в помещении на основе технологии Flash Streamer компании Daikin
- Практически бесшумный: блок работает так тихо, что ничем не выдает своего присутствия.
- Выбор системы на R-32 снижает уровень воздействия на окружающую среду на 68% по сравнению R-410A и непосредственно снижает потребление энергии благодаря высокой энергоэффективности
- Значения сезонной эффективности до A+++ в режиме охлаждения и отопления благодаря применению самых современных технологий и интеллектуальных систем.

1



Практически бесшумный



Эффект Коанда - охлаждение



Эффект Коанда - отопление



Интеллектуальный термодатчик



Режим Эсопо



Экономия энергии в режиме ожидания



Ночной режим работы



Только вентилятор



Режим поддержания комфортной температуры



Высокопроизводительный режим



Автоматическое переключение режимов охлаждения-нагрева



Тихая работа внутреннего блока



Тихая работа наружного блока



Равномерное распределение потока воздуха по всему пространству



Автоматическое изменение положения жалюзийной решетки



Автоматическое изменение положения жалюзийной решетки



Автоматический выбор скорости вентилятора



Ступенчатое регулирование скорости вентилятора



Режим снижения влажности



Устройство Flash Streamer



Титано-апатитовый дезодорирующий фильтр



Воздушный фильтр



Недельный таймер



Пульт дистанционного управления



Проводной пульт дистанционного управления



Централизованное управление



Интернет-контроллер

1 Характеристики

1 - 3 CTXA-BS



Автоматический перезапуск



Самодиагностика



Мульти-система

1 Характеристики

1 - 4 CTXA-BT

- Компактная и функциональная конструкция с отделкой под черное дерево отлично вписывается в любой интерьер
- Эффект Коанда оптимизирует поток воздуха для создания комфортных условий в помещении. Использование заслонок особой формы позволяет сформировать направленный воздушный поток, обеспечивающий более равномерное распределение температуры во всем помещении
- Интеллектуальный термодатчик определяет текущую температуру в помещении и равномерно распределяет воздух по всей комнате, а затем блок переходит в потоковый режим, направляя теплый или прохладный воздух в соответствующие области
- Интернет-контроллер: управляйте внутренним блоком отовсюду с помощью приложения, по локальной сети или по интернету
- Высокоэффективная очистка воздуха повышает качество воздуха в помещении на основе технологии Flash Streamer компании Daikin
- Практически бесшумный: блок работает так тихо, что ничем не выдает своего присутствия.
- Выбор системы на R-32 снижает уровень воздействия на окружающую среду на 68% по сравнению R-410A и непосредственно снижает потребление энергии благодаря высокой энергоэффективности
- Значения сезонной эффективности до A+++ в режиме охлаждения и отопления благодаря применению самых современных технологий и интеллектуальных систем.



Практически бесшумный	Эффект Коанда - охлаждение	Эффект Коанда - отопление	Интеллектуальный термодатчик	Режим Есопо	Экономия энергии в режиме ожидания	Ночной режим работы	Только вентилятор	Режим поддержания комфортной температуры
Высокопроизводительный режим	Автоматическое переключение режимов охлаждения-нагрева	Тихая работа внутреннего блока	Тихая работа наружного блока	Равномерное распределение потока воздуха по всему пространству	Автоматическое изменение вертикального положения жалюзийной решетки	Автоматическое изменение горизонтального положения жалюзийной решетки	Автоматический выбор скорости вентилятора	Ступенчатое регулирование скорости вентилятора
Режим снижения влажности	Устройство Flash Streamer	Титано-апатитовый дезодорирующий фильтр	Воздушный фильтр	Недельный таймер	Пульт дистанционного управления	Проводной пульт дистанционного управления	Централизованное управление	Интернет-контроллер

1 Характеристики

1 - 4 CTXA-BT



Автоматически
й перезапуск



Самодиагност
ика



Мульти-
система

1 Характеристики

1 - 5 FTXA-AW

- Компактная и функциональная конструкция с матовой кристально-белой отделкой отлично вписывается в любой интерьер
- Эффект Коанда оптимизирует поток воздуха для создания комфортных условий в помещении. Использование заслонок особой формы позволяет сформировать направленный воздушный поток, обеспечивающий более равномерное распределение температуры во всем помещении
- Интеллектуальный термодатчик определяет текущую температуру в помещении и равномерно распределяет воздух по всей комнате, а затем блок переходит в потоковый режим, направляя теплый или прохладный воздух в соответствующие области
- Высокоэффективная очистка воздуха повышает качество воздуха в помещении на основе технологии Flash Streamer компании Daikin
- Практически бесшумный: блок работает так тихо, что ничем не выдает своего присутствия.
- Интернет-контроллер: управляйте внутренним блоком отовсюду с помощью приложения, по локальной сети или по интернету
- Выбор системы на R-32 снижает уровень воздействия на окружающую среду на 68% по сравнению R-410A и непосредственно снижает потребление энергии благодаря высокой энергоэффективности
- Значения сезонной эффективности до A+++ в режиме охлаждения и отопления благодаря применению самых современных технологий и интеллектуальных систем.

1



Практически бесшумный



Эффект Коанда - охлаждение



Эффект Коанда - отопление



Интеллектуальный термодатчик



Режим Есопо



Экономия энергии в режиме ожидания



Ночной режим работы



Только вентилятор



Режим поддержания комфортной температуры



Высокопроизводительный режим



Автоматическое переключение режимов охлаждения-нагрева



Тихая работа внутреннего блока



Тихая работа наружного блока



Равномерное распределение потока воздуха по всему пространству



Автоматическое изменение положения жалюзийной решетки



Автоматическое изменение положения жалюзийной решетки



Автоматический выбор скорости вентилятора



Ступенчатое регулирование скорости вентилятора

1 Характеристики

1 - 5 FTXA-AW



Режим
снижения
влажности



Серебряный
фильтр
очищает
воздух и
удаляет из
него
аллергены



Устройство
Flash Streamer



Титано-
апатитовый
дезодорирующ
ий фильтр



Воздушный
фильтр



Недельный
таймер



Пульт
дистанционног
о управления



Проводной
пульт
дистанционног
о управления



Централизова
нное
управление



Интернет-
контроллер



Автоматически
й перезапуск



Самодиагност
ика



Мульти-
система

1 Характеристики

1 - 6 FTXA-BB

- Компактная и функциональная конструкция с матовой черной отделкой отлично вписывается в любой интерьер
- Эффект Коанда оптимизирует поток воздуха для создания комфортных условий в помещении. Использование заслонок особой формы позволяет сформировать направленный воздушный поток, обеспечивающий более равномерное распределение температуры во всем помещении
- Интеллектуальный термодатчик определяет текущую температуру в помещении и равномерно распределяет воздух по всей комнате, а затем блок переходит в потоковый режим, направляя теплый или прохладный воздух в соответствующие области
- Интернет-контроллер: управляйте внутренним блоком отовсюду с помощью приложения, по локальной сети или по интернету
- Высокоэффективная очистка воздуха повышает качество воздуха в помещении на основе технологии Flash Streamer компании Daikin
- Практически бесшумный: блок работает так тихо, что ничем не выдает своего присутствия.
- Выбор системы на R-32 снижает уровень воздействия на окружающую среду на 68% по сравнению R-410A и непосредственно снижает потребление энергии благодаря высокой энергоэффективности
- Значения сезонной эффективности до A+++ в режиме охлаждения и отопления благодаря применению самых современных технологий и интеллектуальных систем.

1



Практически бесшумный



Эффект Коанда - охлаждение



Эффект Коанда - отопление



Интеллектуальный термодатчик



Режим Eco



Экономия энергии в режиме ожидания



Ночной режим работы



Только вентилятор



Режим поддержания комфортной температуры



Высокопроизводительный режим



Автоматическое переключение режимов охлаждения-нагрева



Тихая работа внутреннего блока



Тихая работа наружного блока



Равномерное распределение потока воздуха по всему пространству



Автоматическое изменение положения жалюзийной решетки



Автоматическое изменение положения жалюзийной решетки



Автоматический выбор скорости вентилятора



Ступенчатое регулирование скорости вентилятора

1 Характеристики

1 - 6 FTXA-BB



Режим
снижения
влажности



Серебряный
фильтр
очищает
воздух и
удаляет из
него
аллергены



Устройство
Flash Streamer



Титано-
апатитовый
дезодорирующий
фильтр



Воздушный
фильтр



Недельный
таймер



Пульт
дистанционног
о управления



Проводной
пульт
дистанционног
о управления



Централизова
нное
управление



Интернет-
контроллер



Автоматически
й перезапуск



Самодиагност
ика



Мульти-
система

1 Характеристики

1 - 7 FTXA-BS

- Компактная и функциональная конструкция с серебристой элегантной отделкой отлично вписывается в любой интерьер
- Эффект Коанда оптимизирует поток воздуха для создания комфортных условий в помещении. Использование заслонок особой формы позволяет сформировать направленный воздушный поток, обеспечивающий более равномерное распределение температуры во всем помещении
- Интеллектуальный термодатчик определяет текущую температуру в помещении и равномерно распределяет воздух по всей комнате, а затем блок переходит в потоковый режим, направляя теплый или прохладный воздух в соответствующие области
- Интернет-контроллер: управляйте внутренним блоком отовсюду с помощью приложения, по локальной сети или по интернету
- Высокоэффективная очистка воздуха повышает качество воздуха в помещении на основе технологии Flash Streamer компании Daikin
- Практически бесшумный: блок работает так тихо, что ничем не выдает своего присутствия.
- Выбор системы на R-32 снижает уровень воздействия на окружающую среду на 68% по сравнению R-410A и непосредственно снижает потребление энергии благодаря высокой энергоэффективности
- Значения сезонной эффективности до A+++ в режиме охлаждения и отопления благодаря применению самых современных технологий и интеллектуальных систем.

1



Практически бесшумный



Эффект Коанда - охлаждение



Эффект Коанда - отопление



Интеллектуальный термодатчик



Режим Eco



Экономия энергии в режиме ожидания



Ночной режим работы



Только вентилятор



Режим поддержания комфортной температуры



Высокопроизводительный режим



Автоматическое переключение режимов охлаждения-нагрева



Тихая работа внутреннего блока



Тихая работа наружного блока



Равномерное распределение потока воздуха по всему пространству



Автоматическое изменение положения жалюзийной решетки



Автоматическое изменение положения жалюзийной решетки



Автоматический выбор скорости вентилятора



Ступенчатое регулирование скорости вентилятора

1 Характеристики

1 - 7 FTXA-BS



Режим
снижения
влажности



Серебряный
фильтр
очищает
воздух и
удаляет из
него
аллергены



Устройство
Flash Streamer



Титано-
апатитовый
дезодорирующ
ий фильтр



Воздушный
фильтр



Недельный
таймер



Пульт
дистанционног
о управления



Проводной
пульт
дистанционног
о управления



Централизова
нное
управление



Интернет-
контроллер



Автоматически
й перезапуск



Самодиагност
ика



Мульти-
система

1 Характеристики

1 - 8 FTXA-BT

- Компактная и функциональная конструкция с отделкой под черное дерево отлично вписывается в любой интерьер
- Эффект Коанда оптимизирует поток воздуха для создания комфортных условий в помещении. Использование заслонок особой формы позволяет сформировать направленный воздушный поток, обеспечивающий более равномерное распределение температуры во всем помещении
- Интеллектуальный термодатчик определяет текущую температуру в помещении и равномерно распределяет воздух по всей комнате, а затем блок переходит в потоковый режим, направляя теплый или прохладный воздух в соответствующие области
- Интернет-контроллер: управляйте внутренним блоком отовсюду с помощью приложения, по локальной сети или по интернету
- Высокоэффективная очистка воздуха повышает качество воздуха в помещении на основе технологии Flash Streamer компании Daikin
- Практически бесшумный: блок работает так тихо, что ничем не выдает своего присутствия.
- Выбор системы на R-32 снижает уровень воздействия на окружающую среду на 68% по сравнению R-410A и непосредственно снижает потребление энергии благодаря высокой энергоэффективности
- Значения сезонной эффективности до A+++ в режиме охлаждения и отопления благодаря применению самых современных технологий и интеллектуальных систем.

1



Практически бесшумный



Эффект Коанда - охлаждение



Эффект Коанда - отопление



Интеллектуальный термодатчик



Режим Eco



Экономия энергии в режиме ожидания



Ночной режим работы



Только вентилятор



Режим поддержания комфортной температуры



Высокопроизводительный режим



Автоматическое переключение режимов охлаждения-нагрева



Тихая работа внутреннего блока



Тихая работа наружного блока



Равномерное распределение потока воздуха по всему пространству



Автоматическое изменение вертикального положения жалюзийной решетки



Автоматическое изменение горизонтального положения жалюзийной решетки



Автоматический выбор скорости вентилятора



Ступенчатое регулирование скорости вентилятора

1 Характеристики

1 - 8 FTXA-BT



Режим снижения влажности



Серебряный фильтр очищает воздух и удаляет из него аллергены



Устройство Flash Streamer



Титано-апатитовый дезодорирующий фильтр



Воздушный фильтр



Недельный таймер



Пульт дистанционного управления



Проводной пульт дистанционного управления



Централизованное управление



Интернет-контроллер



Автоматический перезапуск



Самодиагностика



Мульти-система

2 Технические характеристики

2-1 Технические параметры				CTXA15AW	CTXA15BB	CTXA15BS	CTXA15BT	FTXA20AW	FTXA20BB	FTXA20BS	FTXA20BT		
Потребляемая мощность	Охлаждение	Ном.	кВт	0,020									
	Нагрев	Ном.	кВт	0,020									
Casing	Цвет			Белый	Black	Серебристый	Черное дерево	Белый	Black	Серебристый	Черное дерево		
Размеры	Блок	Высота/Ширина/Глубина	мм	295/798/189									
	Упакованный блок	Высота/Ширина/Глубина	мм	305/875/406									
Вес	Блок		кг	12	11,5			12	11,5				
	Упакованный блок		кг	14									
Упаковка	Вес		кг	3	2,5			3	2,5				
Теплообменник	Длина		мм	622									
	Ряды	Количество		2									
	Шаг ребер		мм	1,40									
	Лицевая сторона		м	0,214									
	Ступени	Количество		18									
	Passes	Quantity		3	3,385			3	3,385				
	Tube type		ø5 Ni-XB										
	Материал трубы		Медь										
	Диаметр трубы		мм	5									
	Ребро	Тип		Ребро ML (многожалоузийное)									
Теплообменник 2	Длина		мм	614									
	Ряды	Количество		1									
	Шаг ребер		мм	1,40									
	Лицевая сторона		м	0,047									
	Ступени	Количество		4									
Воздушный фильтр	Тип		Съемный / моющийся										
	Количество		шт	2									
Вентилятор	Тип		Вентилятор, обеспечивающий поток воздуха в двух направлениях										
	Количество		1										
	Расход воздуха	Охлаждение	Выс.	м /мин	11,0								
				куб. фт/мин	388								
			Средн.	м /мин	8 (0,000)	8,2			8	8,2			
				куб. фт/мин	290								
			Низк.	м /мин	6,1								
				куб. фт/мин	215								
	Тихая работа	м /мин	4,6										
		куб. фт/мин	162										
	Нагрев	Выс.	м /мин	10,9									
			куб. фт/мин	385									
		Средн.	м /мин	8,7 (0,000)	8,7								
			куб. фт/мин	307									
Низк.		м /мин	6,4										
		куб. фт/мин	226										
Тихая работа	м /мин	4,5											
	куб. фт/мин	159											

2 Технические характеристики

2-1 Технические параметры				CTXA15AW	CTXA15BB	CTXA15BS	CTXA15BT	FTXA20AW	FTXA20BB	FTXA20BS	FTXA20BT	
Fan motor	Количество			1								
	Model			MM9G07N9SA								
	Скорость	Охлаждение	Выс./Средний уровень/Низк./Тихая работа	об/мин 1.100/870/690/570								
		Нагрев	Выс./Средний уровень/Низк./Тихая работа	об/мин 1.090/920/740/590								
Уровень звуковой мощности	Охлаждение		дБ(А)	57								
	Нагрев		дБ(А)	-								
Уровень звукового давления	Охлаждение	Выс./Medium/Низк./Тихая работа	дБ(А)	39/32 (0,000)/25/21	39/32/25/21			39/32/25/19				
	Нагрев	Выс./Средн./Низк./Тихая работа	дБ(А)	39/32/25/21			39/32/25/19					
Системы управления	Infrared remote control			ARC466A58								
	Wired remote control			BRC073								
Хладагент	Type			R-32								
	GWP			675,0								
Подсоединение труб	Жидкость	OD		6.35								
	Газ	НД		9,50								
	Дренаж			18								
	Теплоизоляция			Трубопроводы для жидкости и газа								
Регулирование температуры			Микрокомпьютерное управление									
Управление направлением потока воздуха			Вправо, влево, по горизонтали, вниз									

Стандартные аксессуары : Инструкции по установке; Количество : 1;
 Стандартные аксессуары : Руководство по эксплуатации; Количество : 1;
 Стандартные аксессуары : Воздушный фильтр; Количество : 2;
 Стандартные аксессуары : Пульт дистанционного управления; Количество : 1;
 Стандартные аксессуары : Монтажная пластина пульта дистанционного управления; Количество : 1;
 Стандартные аксессуары : Пакет для винтов; Количество : 1;
 Стандартные аксессуары : Чехол для винтов; Количество : 2;
 Стандартные аксессуары : Сухие батареи AAA; Количество : 2;
 Стандартные аксессуары : Общие меры предосторожности; Количество : 1;

2-2 Технические параметры				FTXA25AW	FTXA25BB	FTXA25BS	FTXA25BT	FTXA35AW	FTXA35BB	FTXA35BS	FTXA35BT
Потребляемая мощность	Охлаждение	Ном.	кВт	0,022				0,023			
	Нагрев	Ном.	кВт	0,020				0,022			
Casing	Цвет			Белый	Black	Серебристый	Черное дерево	Белый	Black	Серебристый	Черное дерево
Размеры	Блок	Высота/Ширина/Глубина	мм	295/798/189							
	Упакованный блок	Высота/Ширина/Глубина	мм	305/875/406							
Вес	Блок		кг	12	11,5			12	11,5		
	Упакованный блок		кг	14							
Упаковка	Вес		кг	3	2,5			3	2,5		

2 Технические характеристики

2-2 Технические параметры				FTXA25AW	FTXA25BB	FTXA25BS	FTXA25BT	FTXA35AW	FTXA35BB	FTXA35BS	FTXA35BT			
Теплообменник	Длина		мм	622										
	Ряды	Количество		2										
	Шаг ребер		мм	1,40										
	Лицевая сторона		м	0,214										
	Ступени	Количество		18										
	Passes	Quantity		3	3,385				3	3,385				
	Tube type		ø5 Ni-XB											
	Материал трубы		Медь											
	Диаметр трубы		мм	5										
	Ребро	Тип		Ребро ML (многожалюзийное)										
Теплообменник 2	Длина		мм	614										
	Ряды	Количество		1										
	Шаг ребер		мм	1,40										
	Лицевая сторона		м	0,047										
	Ступени	Количество		4										
Воздушный фильтр	Тип		Съемный / мощный											
	Количество		шт	2										
Вентилятор	Тип		Вентилятор, обеспечивающий поток воздуха в двух направлениях											
	Количество		1											
	Расход воздуха	Охлаждение	Выс.	м /мин	11,5				11,9					
				куб. фт/мин	406				420					
			Средн.	м /мин	9	8,6				9	8,6			
				куб. фт/мин	304									
			Низк.	м /мин	6,1									
				куб. фт/мин	215									
	Тихая работа	м /мин	4,6											
		куб. фт/мин	162											
	Нагрев	Выс.	м /мин	11,1				11,5						
			куб. фт/мин	392				406						
		Средн.	м /мин	9,0										
			куб. фт/мин	318										
		Низк.	м /мин	6,4										
куб. фт/мин			226											
Тихая работа	м /мин	4,5												
	куб. фт/мин	159												
Fan motor	Количество		1											
	Model		MM9G07N9SA											
	Скорость	Охлаждение	Выс./Средний уровень/Низк./Тихая работа	об/мин	1.140/900/690/570				1.180/900/690/570					
					Нагрев	Выс./Средний уровень/Низк./Тихая работа	об/мин	1.110/940/740/590				1.140/940/740/590		

2 Технические характеристики

2-2 Технические параметры				FTXA25AW	FTXA25BB	FTXA25BS	FTXA25BT	FTXA35AW	FTXA35BB	FTXA35BS	FTXA35BT	
Уровень звуковой мощности	Охлаждение	дБ(A)	57				60					
	Нагрев		-									
Уровень звукового давления	Охлаждение	Выс./Medium/ Низк./Тихая работа	дБ(A)	40/33/25/19				41/33/25/19				
	Нагрев	Выс./Средн./ Низк./Тихая работа	дБ(A)	40/33/25/19				41/33/25/19				
Системы управления	Infrared remote control			ARC466A58								
	Wired remote control			BRC073								
Хладагент	Type			R-32								
	GWP			675,0								
Подсоединение труб	Жидкость			-								
	Газ			-								
Дренаж			18									
Теплоизоляция			Трубопроводы для жидкости и газа									
Регулирование температуры			Микрокомпьютерное управление									
Управление направлением потока воздуха			Вправо, влево, по горизонтали, вниз									

Стандартные аксессуары : Инструкции по установке; Количество : 1;

Стандартные аксессуары : Руководство по эксплуатации; Количество : 1;

Стандартные аксессуары : Воздушный фильтр; Количество : 2;

Стандартные аксессуары : Пульт дистанционного управления; Количество : 1;

Стандартные аксессуары : Монтажная пластина пульта дистанционного управления; Количество : 1;

Стандартные аксессуары : Пакет для винтов; Количество : 1;

Стандартные аксессуары : Чехол для винтов; Количество : 2;

Стандартные аксессуары : Сухие батареи AAA; Количество : 2;

Стандартные аксессуары : Общие меры предосторожности; Количество : 1;

2-3 Технические параметры				FTXA42AW	FTXA42BB	FTXA42BS	FTXA42BT	FTXA50AW	FTXA50BB	FTXA50BS	FTXA50BT	
Потребляемая мощность	Охлаждение	Ном.	кВт	0,028				0,030				
	Нагрев	Ном.	кВт	0,036				0,039				
Casing	Цвет			Белый	Black	Серебристый	Черное дерево	Белый	Black	Серебристый	Черное дерево	
Размеры	Блок	Высота/Ширина/ Глубина	мм	295/798/189								
	Упакованный блок	Высота/Ширина/ Глубина	мм	305/875/406								
Вес	Блок		кг	12	11,5			12	11,5			
	Упакованный блок		кг	14								
Упаковка	Вес		кг	3	2,5			3	2,5			
Теплообменник	Длина		мм	622								
	Ряды	Количество		2								
	Шаг ребер		мм	1,40								
	Лицевая сторона		м	0,214								
	Ступени	Количество		18								
	Passes	Quantity		3	3,385			3	3,385			
	Tube type		ø5 Ni-XB									
	Материал трубы		Медь									
	Диаметр трубы		мм	5								
	Ребро	Тип		Ребро ML (многожалоузийное)								
Теплообменник 2	Длина		мм	614								
	Ряды	Количество		1								
	Шаг ребер		мм	1,40								
	Лицевая сторона		м	0,047								
	Ступени	Количество		4								
Воздушный фильтр	Type			Съемный / моющийся								
	Количество			шт 2								

2 Технические характеристики

2-3 Технические параметры				FTXA42AW	FTXA42BB	FTXA42BS	FTXA42BT	FTXA50AW	FTXA50BB	FTXA50BS	FTXA50BT			
Вентилятор	Тип			Вентилятор, обеспечивающий поток воздуха в двух направлениях										
	Количество			1										
	Расход воздуха	Охлаждение	Выс.	м /мин	13,1				13,5					
				куб. фт/мин	463				477					
			Средн.	м /мин	10	9,8				10	10,4			
				куб. фт/мин	346				367					
			Низк.	м /мин	7,2				7,6					
				куб. фт/мин	254				268					
	Тихая работа	м /мин	4,6				5,2							
		куб. фт/мин	162				184							
	Нагрев	Выс.	м /мин	14,6				15,1						
			куб. фт/мин	516				533						
		Средн.	м /мин	10,5				11,1						
			куб. фт/мин	371				392						
Низк.		м /мин	7,7				8,2							
		куб. фт/мин	272				290							
Тихая работа	м /мин	5,2				5,7								
	куб. фт/мин	184				201								
Fan motor	Количество			1										
	Model			MM9G07N9SA										
	Скорость	Охлаждение	Выс./Средний уровень/Низк./Тихая работа	об/мин	1.210/980/780/570				1.240/1.020/820/620					
					Нагрев	Выс./Средний уровень/Низк./Тихая работа	об/мин	1.310/1.070/850/640				1.350/1.190/930/680		
Уровень звуковой мощности	Охлаждение		дБ(А)					60						
	Нагрев				-									
Уровень звукового давления	Охлаждение	Выс./Medium/Низк./Тихая работа	дБ(А)	45/37/29/21				46/39/31/24						
				Нагрев	Выс./Средн./Низк./Тихая работа	дБ(А)	45/37/29/21				46/42/33/24			
Системы управления	Infrared remote control						ARC466A58							
	Wired remote control			BRC073										
Хладагент	Type			R-32										
	GWP			675,0										
Подсоединение труб	Жидкость			-										
	Газ			-										
Дренаж				18										
Теплоизоляция				Трубопроводы для жидкости и газа										
Регулирование температуры				Микрокомпьютерное управление										
Управление направлением потока воздуха				Вправо, влево, по горизонтали, вниз										

2 Технические характеристики

- Стандартные аксессуары : Инструкции по установке; Количество : 1;
 Стандартные аксессуары : Руководство по эксплуатации; Количество : 1;
 Стандартные аксессуары : Воздушный фильтр; Количество : 2;
 Стандартные аксессуары : Пульт дистанционного управления; Количество : 1;
 Стандартные аксессуары : Монтажная пластина пульта дистанционного управления; Количество : 1;
 Стандартные аксессуары : Пакет для винтов; Количество : 1;
 Стандартные аксессуары : Чехол для винтов; Количество : 2;
 Стандартные аксессуары : Сухие батареи AAA; Количество : 2;
 Стандартные аксессуары : Общие меры предосторожности; Количество : 1;

2

2-4 Электрические параметры				CTXA15AW	CTXA15BB	CTXA15BS	CTXA15BT	FTXA20AW	FTXA20BB	FTXA20BS	FTXA20BT
Электропитание	Наименование		V1								
	Phase		1~								
	Частота	Гц	50								
	Voltage	V	220-240								
Ток	Номинальный рабочий ток - 50 Гц	Охлаждение	A	0,3							
		Нагрев	A	0,3							
Соединительная проводка - 50 Гц	Для электропитания	Количество	3								
		Remark	3 для питания. 4 для междулучной проводки (включая заземляющий провод)								

2-5 Электрические параметры				FTXA25AW	FTXA25BB	FTXA25BS	FTXA25BT	FTXA35AW	FTXA35BB	FTXA35BS	FTXA35BT
Электропитание	Наименование		V1								
	Phase		1~								
	Частота	Гц	50								
	Voltage	V	220-240								
Ток	Номинальный рабочий ток - 50 Гц	Охлаждение	A	0,4							
		Нагрев	A	0,4							
Соединительная проводка - 50 Гц	Для электропитания	Количество	3								
		Remark	3 для питания. 4 для междулучной проводки (включая заземляющий провод)								

2-6 Электрические параметры				FTXA42AW	FTXA42BB	FTXA42BS	FTXA42BT	FTXA50AW	FTXA50BB	FTXA50BS	FTXA50BT
Электропитание	Наименование		V1								
	Phase		1~								
	Частота	Гц	50								
	Voltage	V	220-240								
Ток	Номинальный рабочий ток - 50 Гц	Охлаждение	A	0,5							
		Нагрев	A	0,6							
Соединительная проводка - 50 Гц	Для электропитания	Количество	3								
		Remark	3 для питания. 4 для междулучной проводки (включая заземляющий провод)								

3 Опции

3 - 1 Опции

3

CTXA-AW_BB_BS_BT
FTXA-AW_BB_BS_BT

Дополнительный комплект	Наименование	Примечания	Комплектующие		Разъем	
			Количество	Единица	Количество	Единица
Проводной пульт ДУ	BRC073A4	②③	15	штуки	15	штуки
Удлинительный кабель для проводного пульта дистанционного	BRCW901A03		15	штуки	15	штуки
Удлинительный кабель для проводного пульта дистанционного	BRCW901A08		20	штуки	20	штуки
Адаптер интерфейса для DIII-NET	KRP928BA25	②③	30	штуки	30	штуки
Центральный пульт ДУ	DCS302CA51	②③	20	штуки	20	штуки
Таймер расписания	DST301BA51	②③	25	штуки	25	штуки
Унифицированный пульт ВКЛ/ВЫКЛ	DCS301B51	②③	35	штуки	35	штуки
Проводной адаптер (замыкающий контакт — замыкающий импульсный)	KRP413A15	②③	41	штуки	41	штуки
Переходной жгут проводов	EKRS21	②	50	штуки	50	штуки
Защита от кражи для пульта дистанционного управления	KKF910A4		42	штуки	42	штуки
Интерфейс KNX	KLIC-DD	②③	30	штуки	30	штуки
Апатитно-титановый фильтр для устранения неприятных запахов без	KAF970A46	①	60	штуки	60	штуки
Фильтр с серебряными частицами (фильтр с ионами Ag) с каркасом	KAF057A41	①	50	штуки	50	штуки

Примечания

- Стандартная принадлежность
- Эта опция включает разъем S21. Для подключения этой опции к внутреннему агрегату требуется переходной жгут проводов EKRS21.
- Эта опция не может работать совместно с функцией беспроводной локальной сети, которая является стандартной для внутреннего агрегата. При подключении этой опции к внутреннему агрегату выключите функцию беспроводной локальной сети данного блока.

3D114991B

4 Размерные чертежи

4 - 1 Размерные чертежи

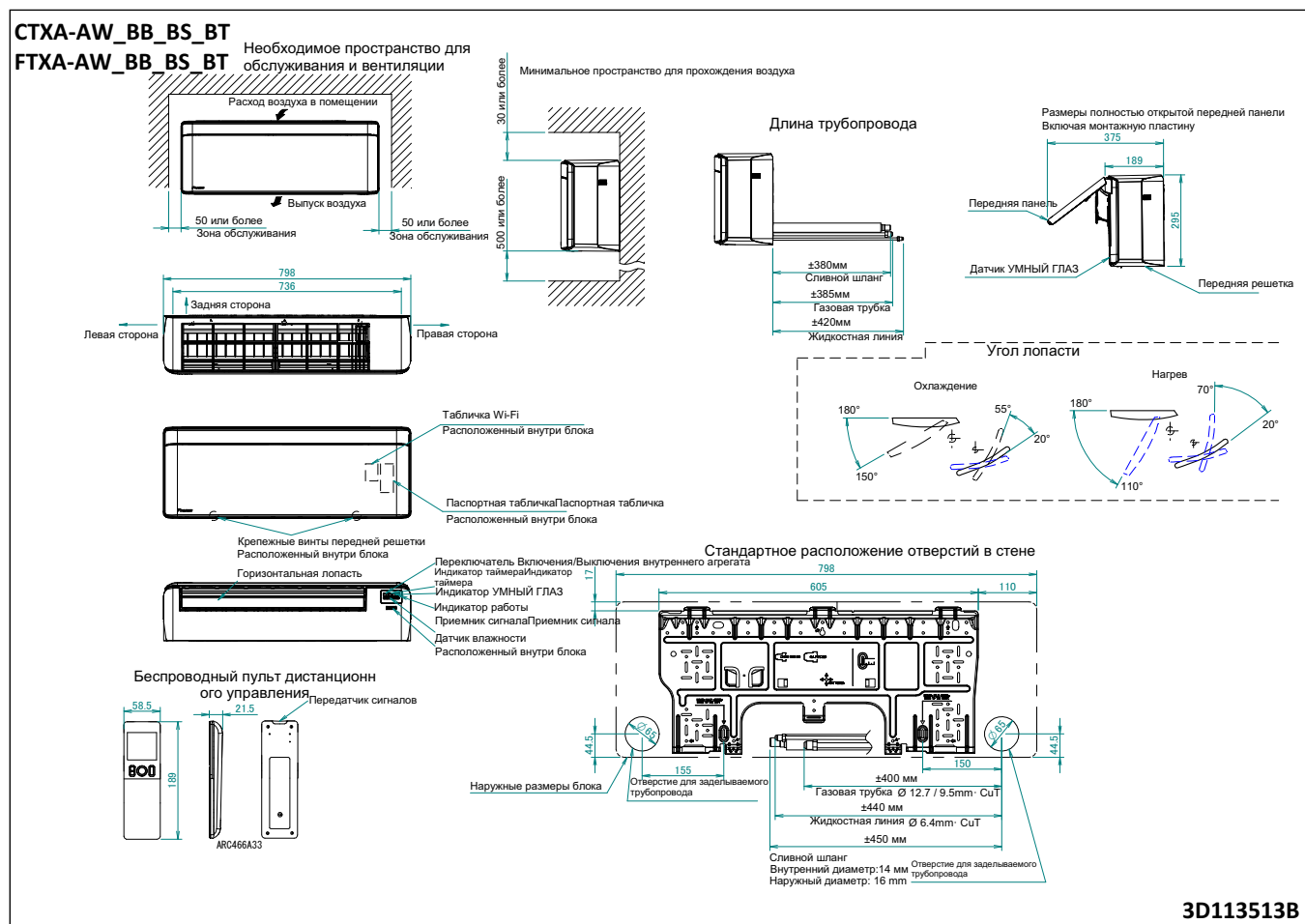

5 Центр тяжести

5 - 1 Центр тяжести

СТХА-AW_BB_BS_BT

FTХА-AW_BB_BS_BT

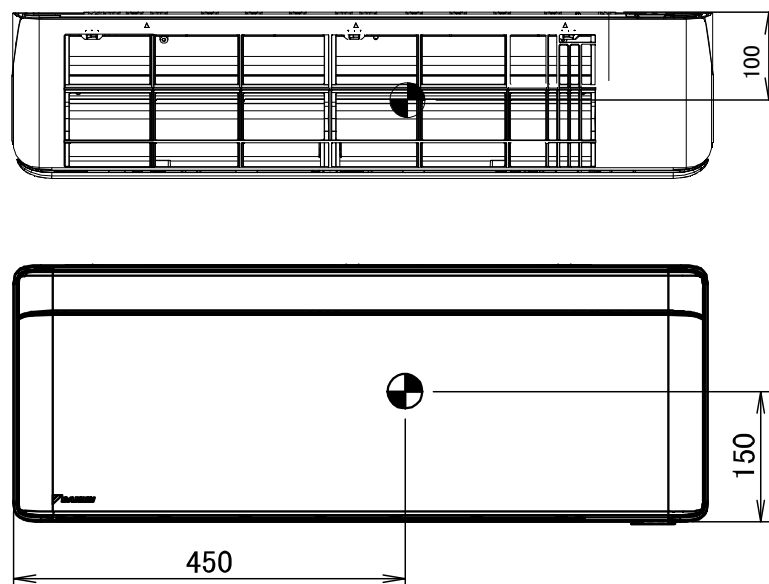

4D114705

6 Схемы трубопроводов

6 - 1 Схемы трубопроводов

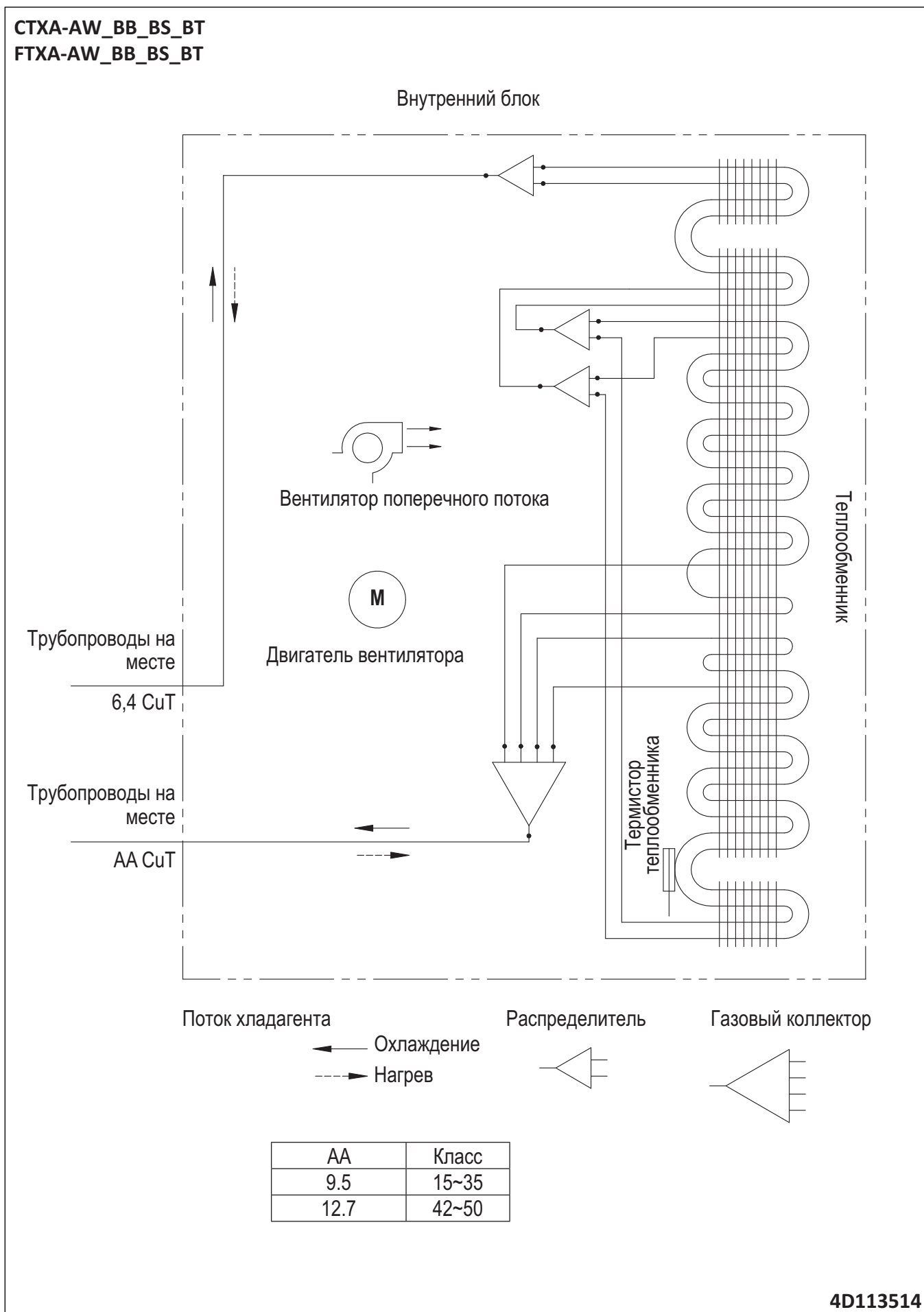

7 Монтажные схемы

7 - 1 Монтажные схемы - Одна фаза

7

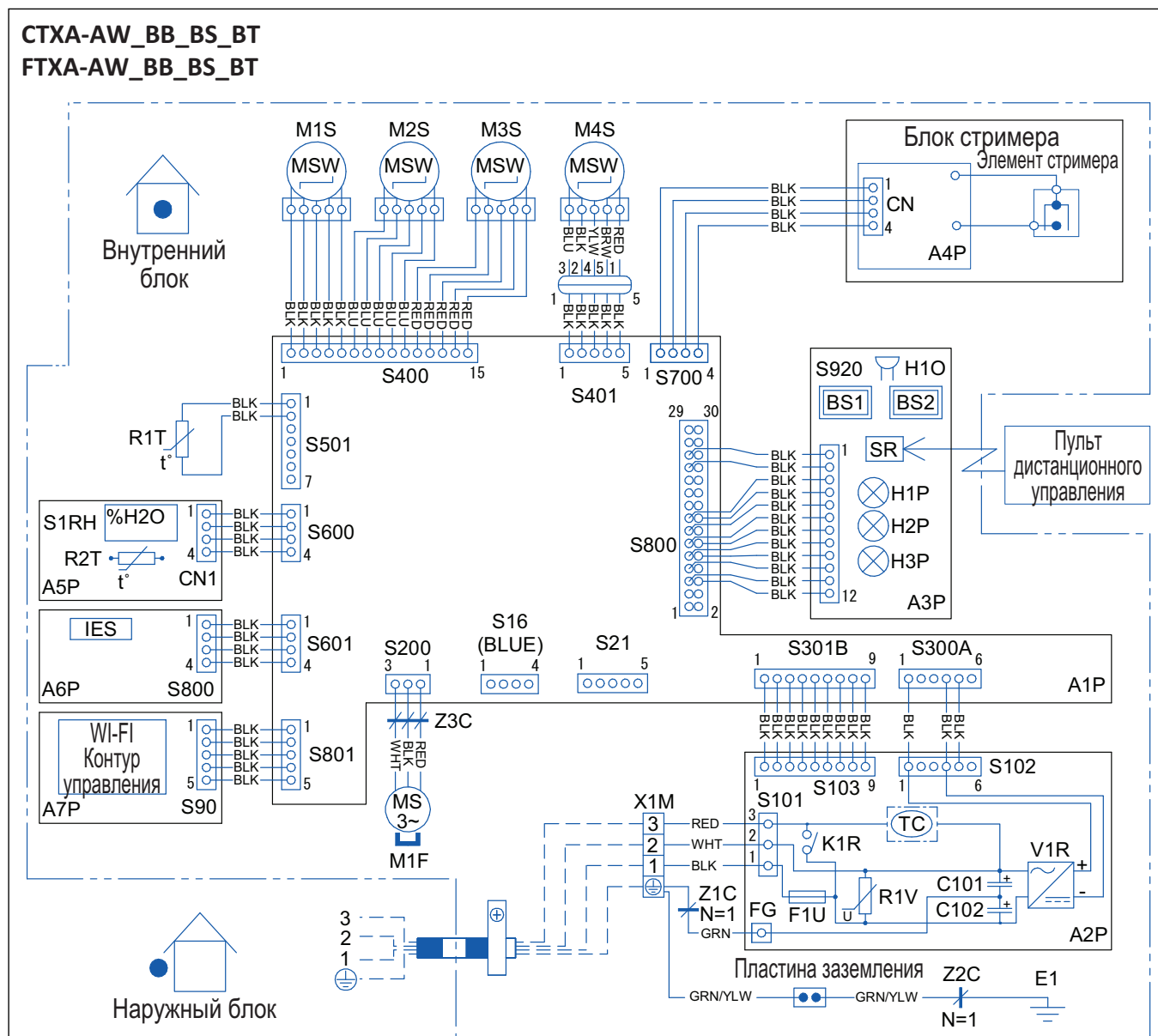

CN, CN1, S16-920, FG	Соединитель
X1M	Контактная группа
F1U	Предохранитель (Т, 3,15 А, 250 В)
M1F	Мотор (внутренний вентилятор)
M1-3S	Двигатель (поворотная заслонка)
M4S	Двигатель (передняя панель)
A1-7P	Печатная плата
R1T, R2T	Термистор
IES	Датчик движения Intelligent Eye
BS1, BS2	Кнопка
H1-3P	Контрольная лампочка
SR	Приемник сигнала
H10	Зуммер
S1RH	Датчик влажности
Z1C, Z2C, Z3C	Ферритовый сердечник
E1	Теплообменник
K1R	Магнитное реле
V1R	Выпрямитель
C101, C102	Конденсатор
TC	Контур передачи
⊕	Защитное заземление
R1V	Варистор

: Подключение на месте

ЦВЕТА ПРОВОДОВ

BLK : Черный
 YLW : Желтый
 RED : Красный
 BLU : Синий
 BRW : Коричневый
 WHT : Белый

ВНИМАНИЕ!

1. При выключении главного выключателя и последующем его включении работа будет возобновлена автоматически.

3D113338D

8 Данные об уровне шума

8 - 1 Спектр звуковой мощности

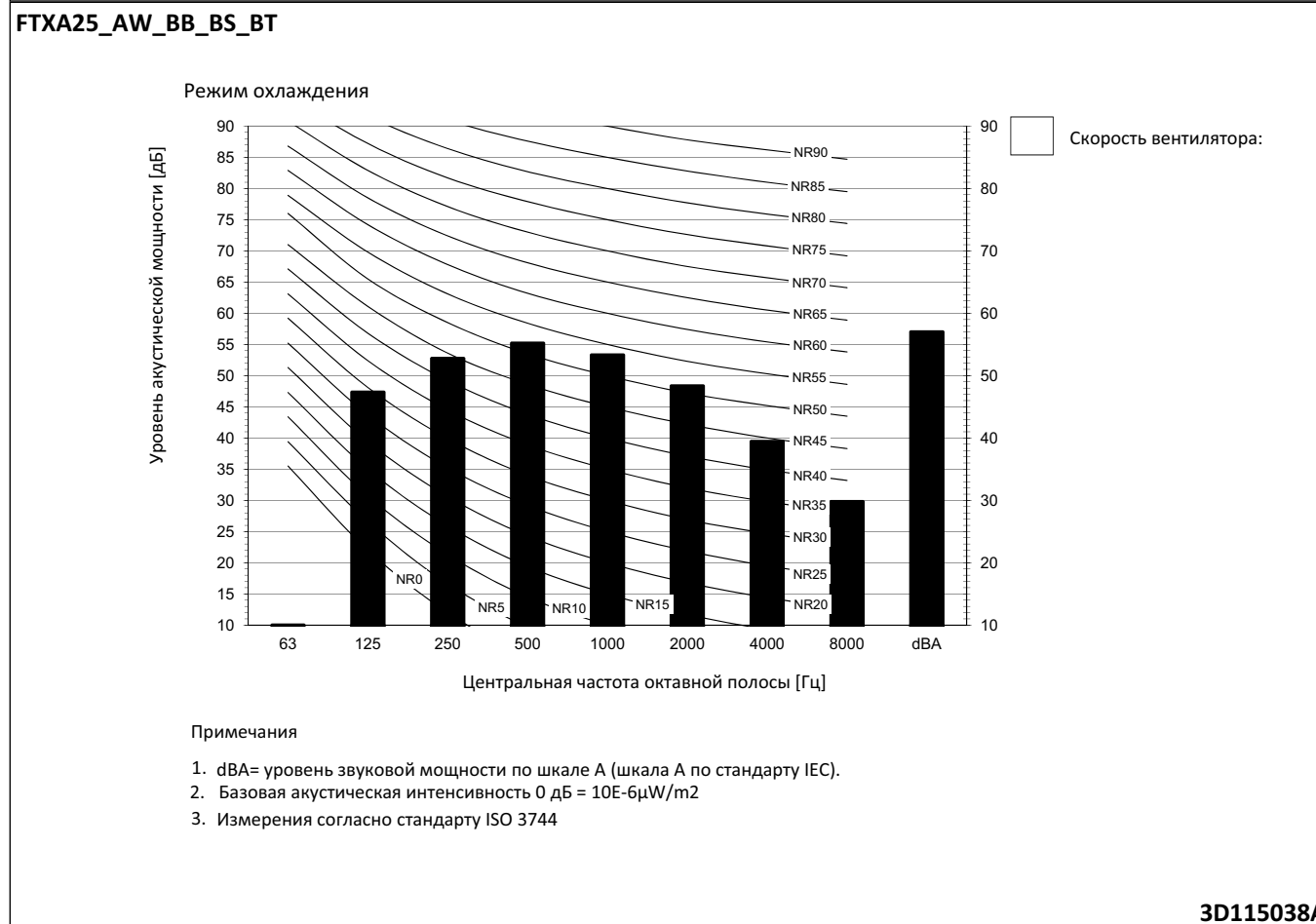
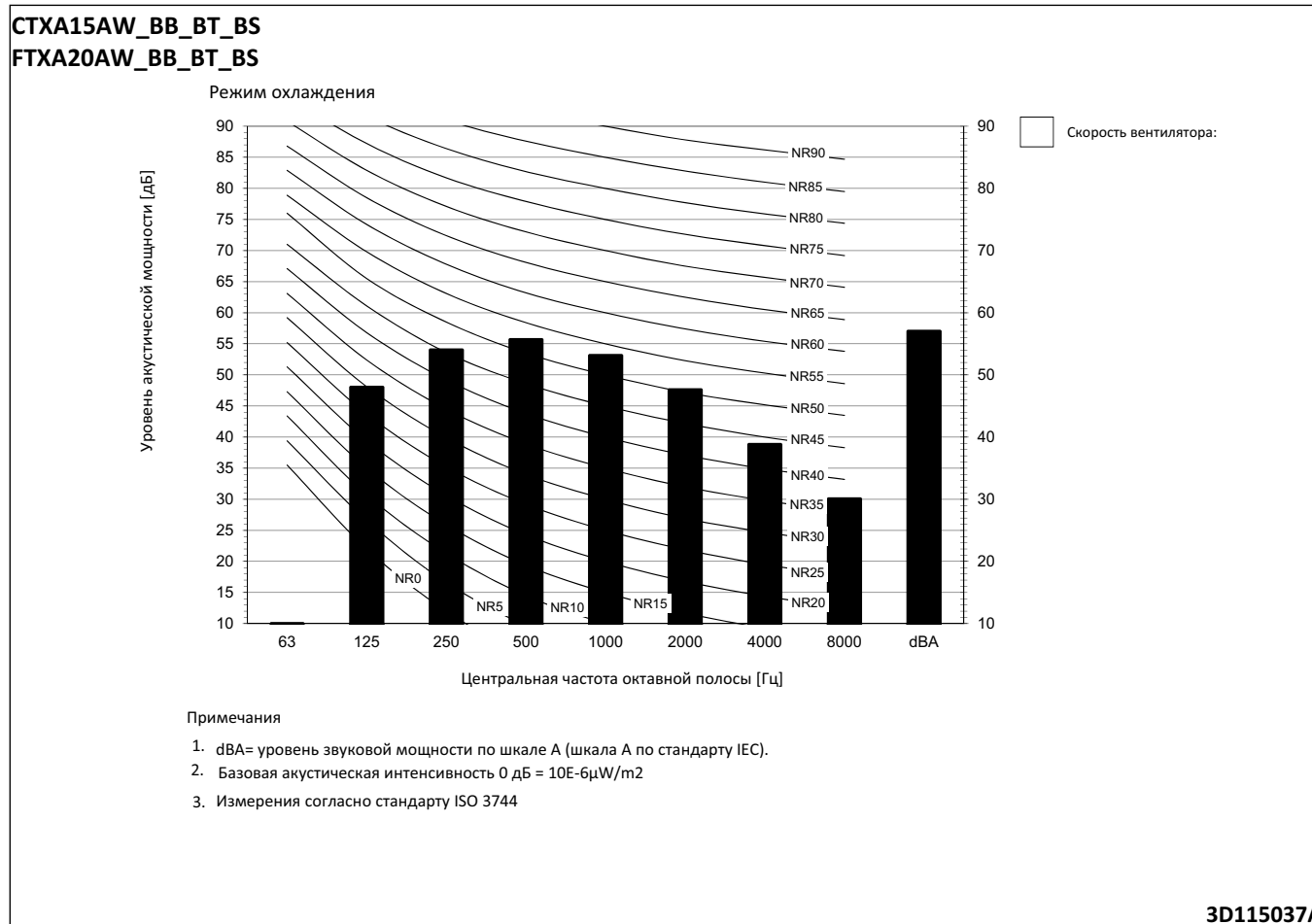

8 Данные об уровне шума

8 - 1 Спектр звуковой мощности

FTXA35AW_BB_BS_BT

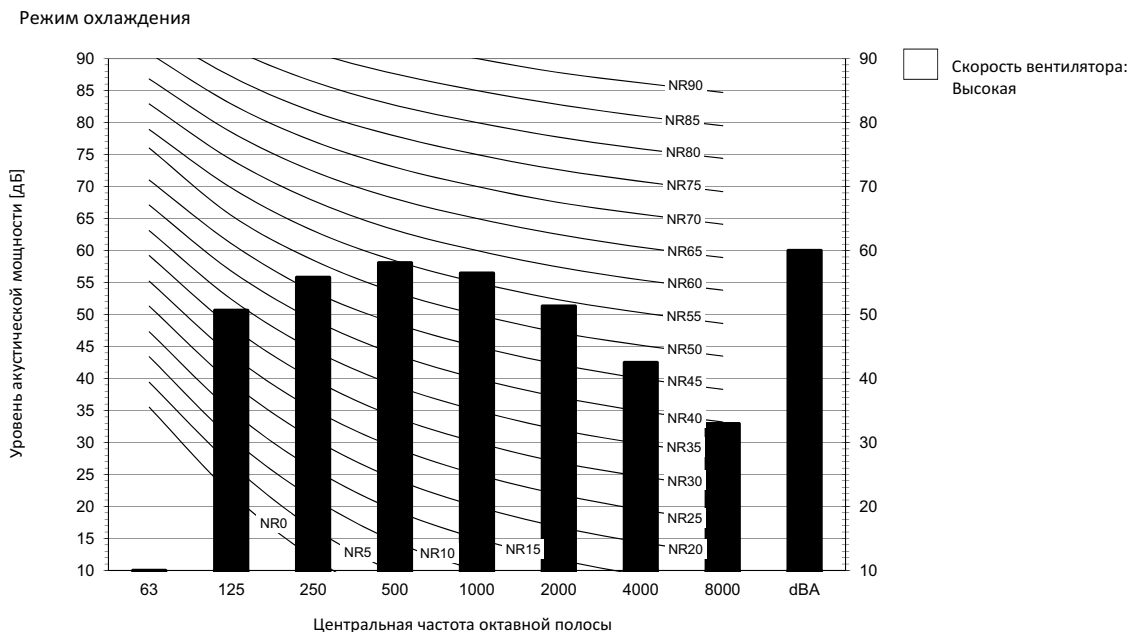

Примечания

1. dBA= уровень звуковой мощности по шкале A (шкала A по стандарту IEC).
2. Базовая акустическая интенсивность 0 дБ = 10E-6μW/m²
3. Измерения согласно стандарту ISO 3744

3D115039A

FTXA42AW_BB_BS_BT

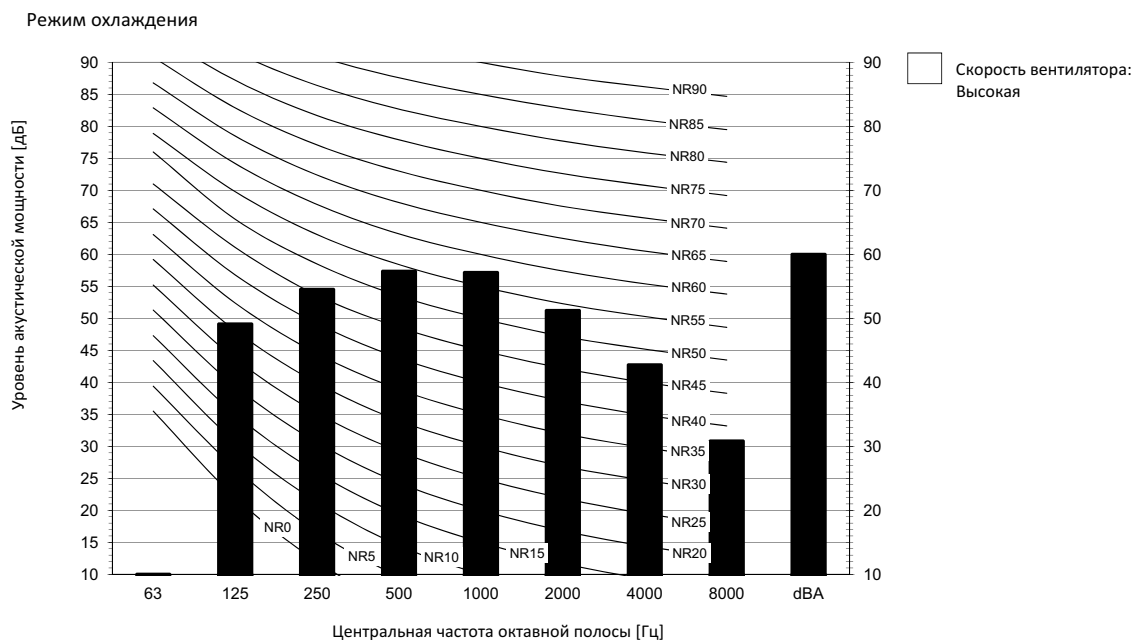

Примечания

1. dBA= уровень звуковой мощности по шкале A (шкала A по стандарту IEC).
2. Базовая акустическая интенсивность 0 дБ = 10E-6μW/m²
3. Измерения согласно стандарту ISO 3744

3D115040A

8 Данные об уровне шума

8 - 1 Спектр звуковой мощности

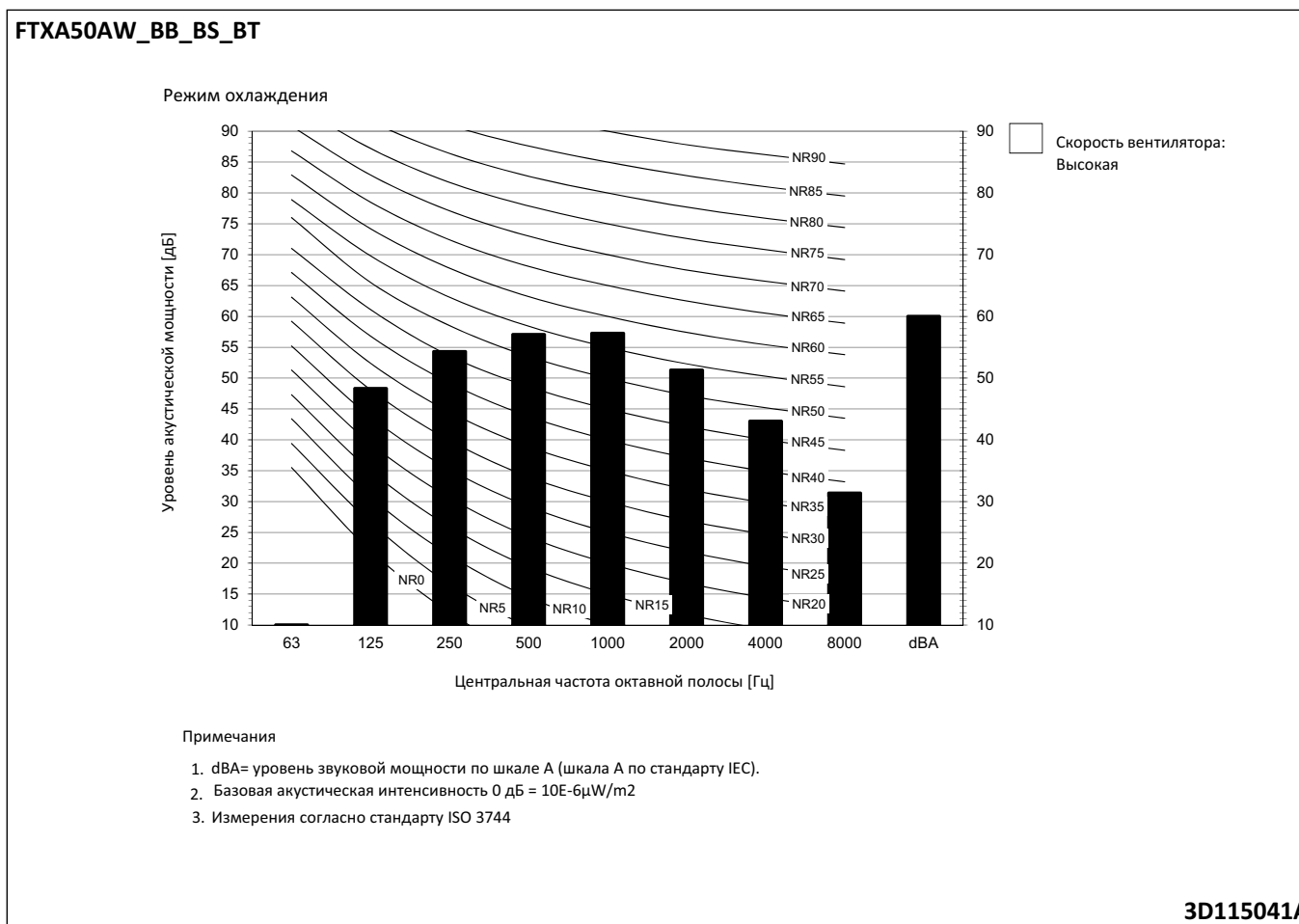

8 Данные об уровне шума

8 - 2 Спектр звукового давления

CTXA-AW_BB_BT_BS

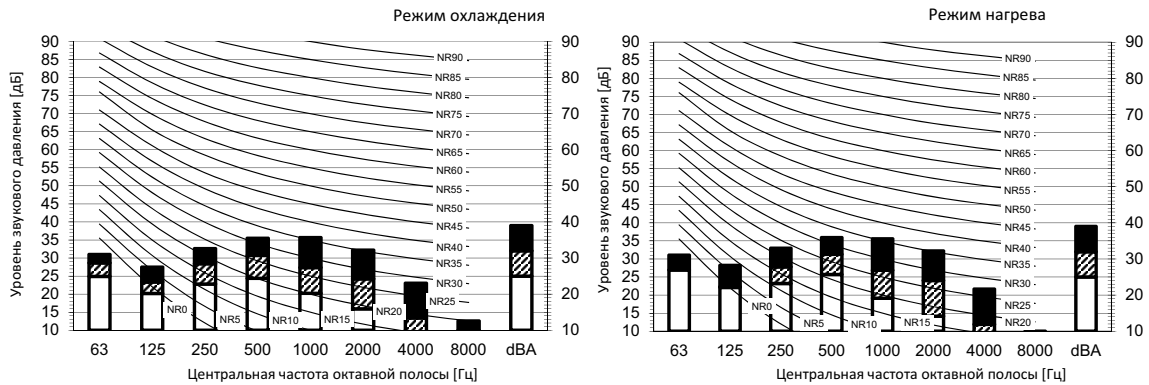

Обозначение

dBA= уровень звукового давления по шкале A (шкала A по стандарту IEC).

A Накиль

- B Скорость вентилятора: Высокая
- C Скорость вентилятора : Средний
- D Скорость вентилятора: Низкая

Местоположение микрофона

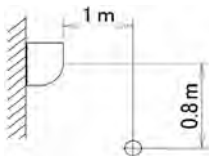

Охлаждение Общее значение, дБ

A	B	C	D
dBA	39,0	32,0	25,0

Нагрев Общее значение, дБ

A	B	C	D
dBA	39,0	32,0	25,0

Примечания

- 1 Рабочие условия: электропитание 220-240 В / 220 В 50/60 Гц; стандарт JIS
- 2 Фонový шум уже учтен.
- 3 Шум во время работы изменяется в зависимости от условий эксплуатации и условий окружающей среды.
- 4 Метод измерения шума в процессе работы соответствует JISC9612.
- 5 Место измерения: безэховая камера

3D114924B

FTXA20AW_BB_BS_BT

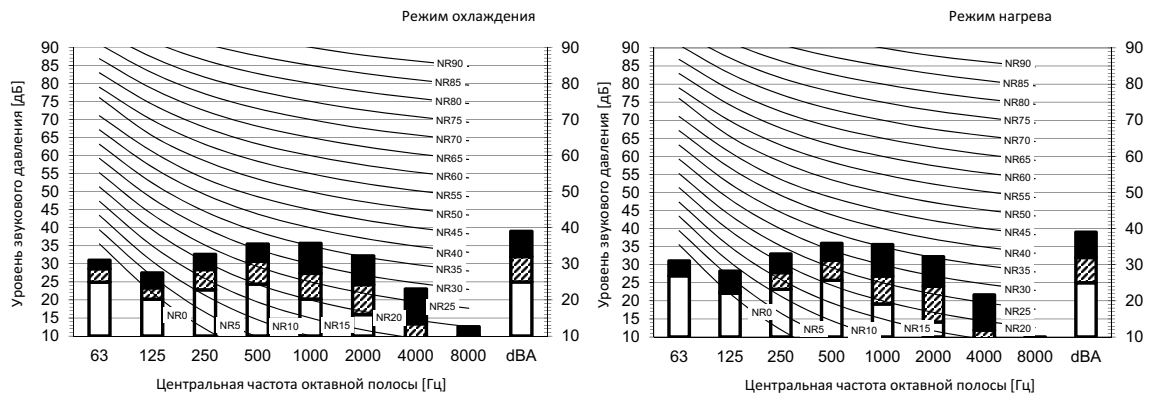

Обознач

dBA= уровень звукового давления по шкале A (шкала A по стандарту IEC).

A Накиль

- B Скорость вентилятора: Высокая
- C Скорость вентилятора : Средний
- D Скорость вентилятора: Низкая

Местоположение микрофона

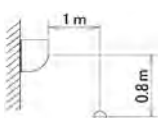

Охлажде Общее значение, дБ

A	B	C	D
dBA	39,0	32,0	25,0

Нагрев Общее значение, дБ

A	B	C	D
dBA	39,0	32,0	25,0

Примечания

- 1 Рабочие условия: электропитание 220-240 В / 220 В 50/60 Гц; стандарт JIS
- 2 Фонový шум уже учтен.
- 3 Шум во время работы изменяется в зависимости от условий эксплуатации и условий окружающей среды.
- 4 Метод измерения шума в процессе работы соответствует JISC9612.
- 5 Место измерения: безэховая камера

3D114919B

8 Данные об уровне шума

8 - 2 Спектр звукового давления

FTXA25AW_BB_BS_BT

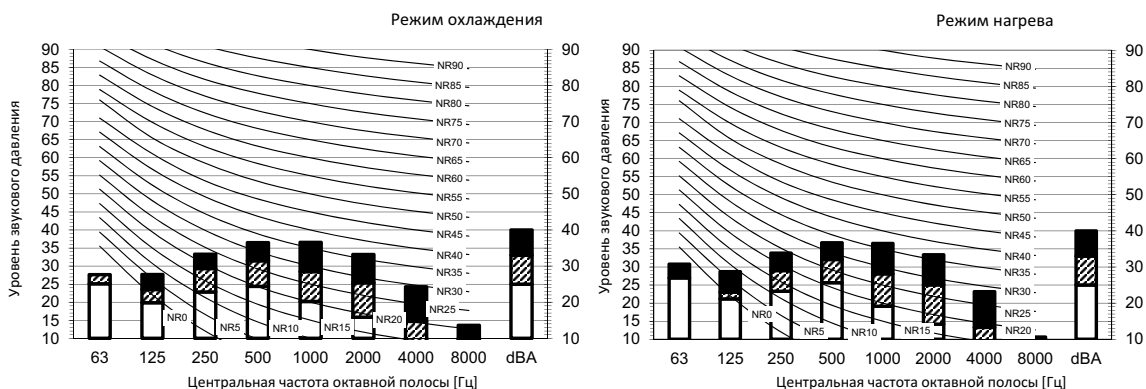

Обозначение

dBA= уровень звукового давления по шкале A (шкала A по стандарту IEC).

A Накипь

- B** Скорость вентилятора: Высокая
- C** Fan speed: Средний
- D** Скорость вентилятора: Низкая

Местоположение микрофона

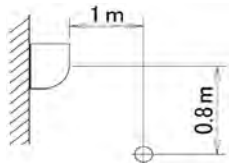

Охлаждение Общее значение, дБ Нагрев Общее значение, дБ

A	B	C	D
dBA	40,0	33,0	25,0

A	B	C	D
dBA	40,0	33,0	25,0

Примечания

- 1 Рабочие условия: электропитание 220-240 В / 220 В 50/60 Гц; стандарт JIS
- 2 Фоновый шум уже учтен.
- 3 Шум во время работы изменяется в зависимости от условий эксплуатации и условий окружающей среды.
- 4 Метод измерения шума в процессе работы соответствует JISC9612.
- 5 Место измерения: безэховая камера

3D114920B

FTXA35AW_BB_BS_BT

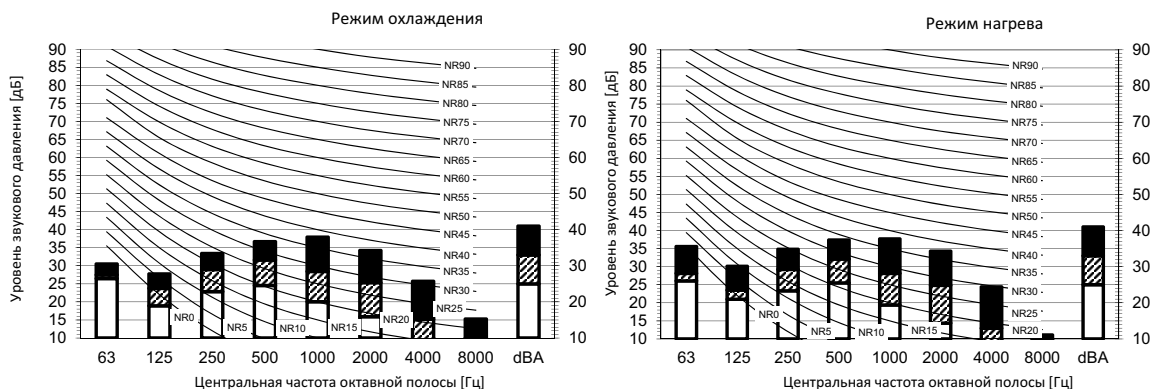

Обозначение

dBA= уровень звукового давления по шкале A (шкала A по стандарту IEC).

A Накипь

- B** Скорость вентилятора: Высокая
- C** Скорость вентилятора: Средний
- D** Скорость вентилятора: Низкая

Местоположение микрофона

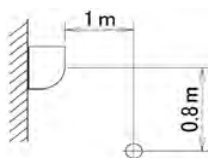

Охлаждение Общее значение, дБ Нагрев Общее значение, дБ

A	B	C	D
dBA	41,0	33,0	25,0

A	B	C	D
dBA	41,0	33,0	25,0

Примечания

- 1 Рабочие условия: электропитание 220-240 В / 220 В 50/60 Гц; стандарт JIS
- 2 Фоновый шум уже учтен.
- 3 Шум во время работы изменяется в зависимости от условий эксплуатации и условий окружающей среды.
- 4 Метод измерения шума в процессе работы соответствует JISC9612.
- 5 Место измерения: безэховая камера

3D114921B

8 Данные об уровне шума

8 - 2 Спектр звукового давления

8

FTXA42AW_BB_BS_BT

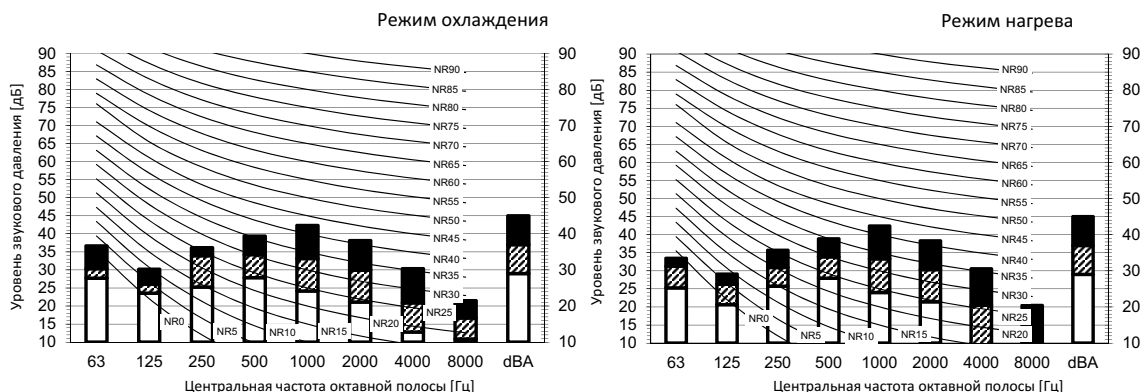

Обознач

dBA= уровень звукового давления по шкале A (шкала A по стандарту IEC).

- A Накиль
 - B Скорость вентилятора: Высокая
 - C Скорость вентилятора: Средний
 - D Скорость вентилятора: Низкая
- Местоположение микрофона

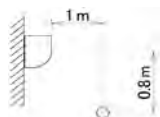

Охлаждение				Нагрев			
Общее значение, дБ				Общее значение, дБ			
A	B	C	D	A	B	C	D
dBA	45,0	37,0	29,0	dBA	45,0	37,0	29,0

Примечания

1. Рабочие условия: электропитание 220-240 В / 220 В 50/60 Гц; стандарт JIS
2. Фоновый шум уже учтен.
3. Шум во время работы изменяется в зависимости от условий эксплуатации и условий окружающей среды.
4. Метод измерения шума в процессе работы соответствует JISC9612.
5. Место измерения: безэховая камера

3D114922B

FTXA50AW_BB_BS_BT

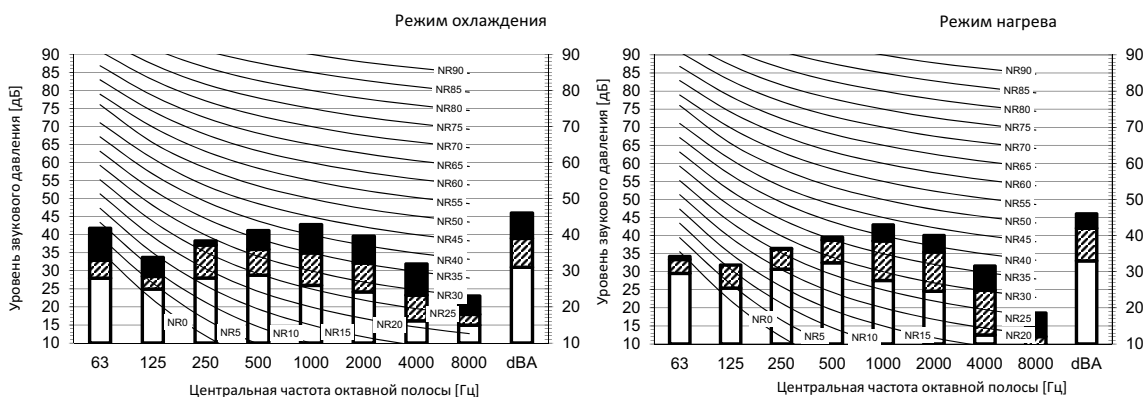

Обознач

dBA= уровень звукового давления по шкале A (шкала A по стандарту IEC).

- A Накиль
 - B Скорость вентилятора: Высокая
 - C Скорость вентилятора: Средний
 - D Скорость вентилятора: Низкая
- Местоположение микрофона

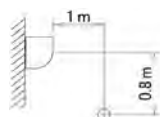

Охлаждение				Нагрев			
Общее значение, дБ				Общее значение, дБ			
A	B	C	D	A	B	C	D
dBA	46,0	39,0	31,0	dBA	46,0	42,0	33,0

Примеч

- 1 Рабочие условия: электропитание 220-240 В / 220 В 50/60 Гц; стандарт JIS
- 2 Фоновый шум уже учтен.
- 3 Шум во время работы изменяется в зависимости от условий эксплуатации и условий окружающей среды.
- 4 Метод измерения шума в процессе работы соответствует JISC9612.
- 5 Место измерения: безэховая камера

3D114923C



Daikin Europe N.V. Naamloze Vennootschap - Zandvoordestraat 300, B-8400 Oostende - Belgium - BE 0412 120 336 - RPR Oostende

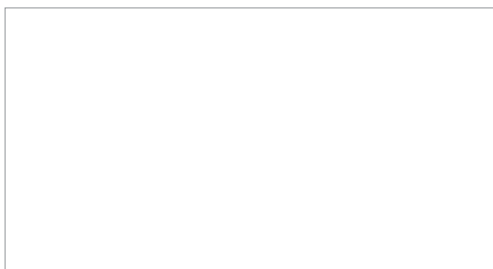

EEDRU20 02/20



Daikin Europe N.V. принимает участие в программе сертификации Eurovent рабочих характеристик жидкостных холодильных установок и жидкостных тепловых насосов, фанкойлов и систем с переменным расходом хладагента. Проверьте действительность сертификата на сайте



Настоящий буклет составлен только для справочных целей и не является предложением, обязательным для выполнения компанией Daikin Europe N.V. Его содержание составлено компанией Daikin Europe N.V. на основании сведений, которыми она располагает. Компания не дает прямую или связанную гарантию относительно полноты, точности, надежности или соответствия конкретной цели ее содержания, а также продуктов и услуг, представленных в нем. Технические характеристики могут быть изменены без предварительного уведомления. Компания Daikin Europe N.V. отказывается от какой-либо ответственности за прямые или косвенные убытки, понимаемые в самом широком смысле, вытекающие из прямого или косвенного использования и/или трактовки данного буклета. На все содержание распространяется авторское право Daikin Europe N.V.