

КАССЕТНЫЕ ВНУТРЕННИЕ БЛОКИ

Модель					
		MDCА41-07HRFN8	MDCА41-09HRFN8	MDCА41-12HRFN8	MDCА41-18HRFN8
Панель		T-MBQ4-03E			
Номинальная холодопроизводительность	кВт	2,05	2,64	3,52	5,28
Номинальная теплопроизводительность	кВт	2,34	2,93	4,10	5,57
Электропитание	В/Гц/Ф	220-240/50/1			
Номинальная потребляемая мощность	Вт	40			100
Расход воздуха	м³/ч	450 - 580		390 - 570	480 - 680
Уровень шума	дБ(А)	29 / 33 / 38		34,5 / 37,5 / 42	39 / 44 / 45,5
Высота подъема встроенной дренажной помпы	мм	750			
Диаметр труб	Жидкостная труба	мм(дюйм)	6,35 (1/4")		
	Газовая труба	мм(дюйм)	9,53 (3/8")		12,7 (1/2")
Внешние габариты	Ш x В x Г (ББ)	мм	570x260x570		
	Ш x В x Г (панель)	мм	647x50x647		
Габариты упаковки	Ш x В x Г (ББ)	мм	675x295x640		
	Ш x В x Г (панель)	мм	715x123x715		
Вес нетто	Внутренний блок	кг	14,5		16,2
	Панель	кг	2,5		
Вес брутто	Внутренний блок	кг	19,2		22,3
	Панель	кг	4,5		

Монтаж и обслуживание



Эффективность

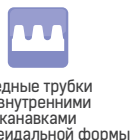

Надежность



Здоровье и комфорт

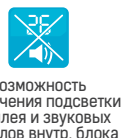

Функциональность

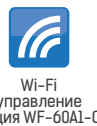

ГАБАРИТЫ

MDCА41-07-18HRFN8

Ед.изм.: мм

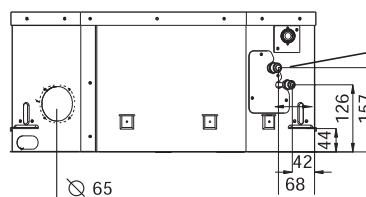
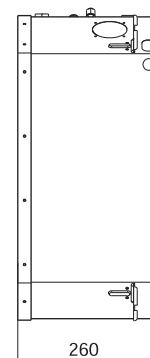
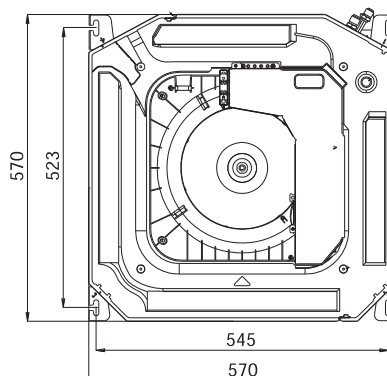

Подключение трубопроводов